

Перв. примен.

Спраб. №

Подп. и дата

Инд. № дубл.

Взам. инд. №

Подп. и дата

Инд. № подл.

Рабочие размеры
монтажной панели

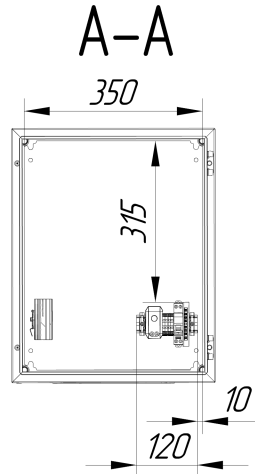

Рабочие размеры
и глубина шкафа

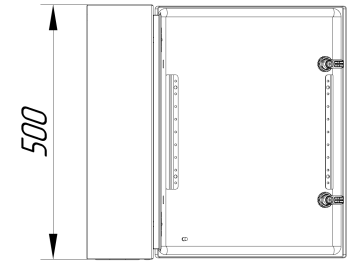
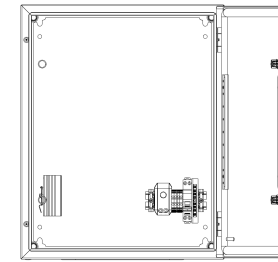
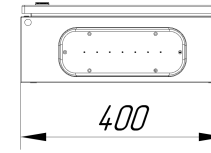
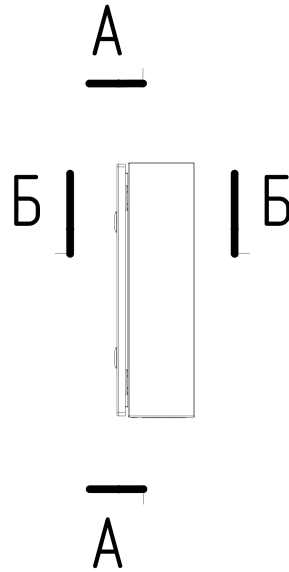
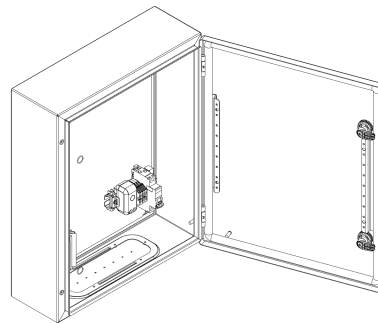
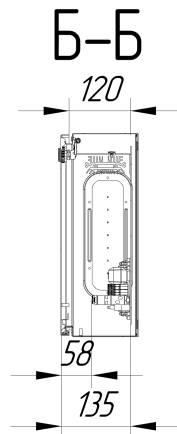

				ТША130-40.50.15-ST				
Изм.	Лист	№ докум.	Подп.	Дата	Термошкаф 400x500x150	Лит.	Масса	Масштаб
Разраб.								1:10
Проб.						Лист:	Листов:	
Т. контр.								
Н. контр.								
Утв.								
Сталь покраска RAL 7035 класс защиты IP66								