

ТША110-80.80.40-СТ

Перв. примен.

Справ. №

Подп. и дата

Инв. № дубл.

Взам. инв. №

Подп. и дата

Инв. № подл.

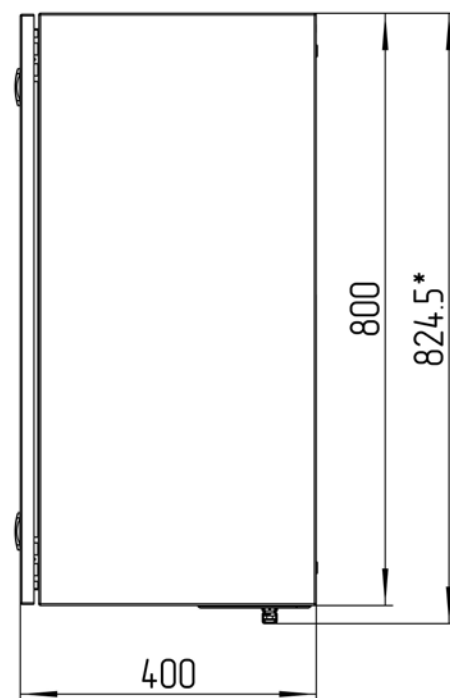
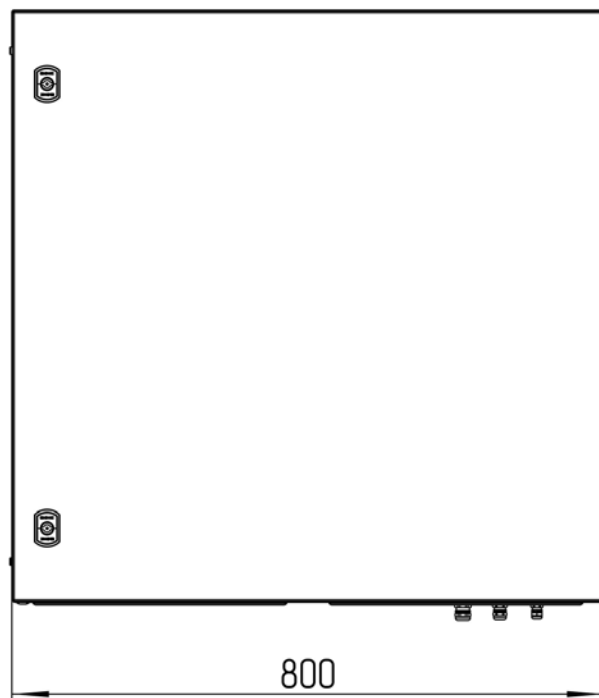
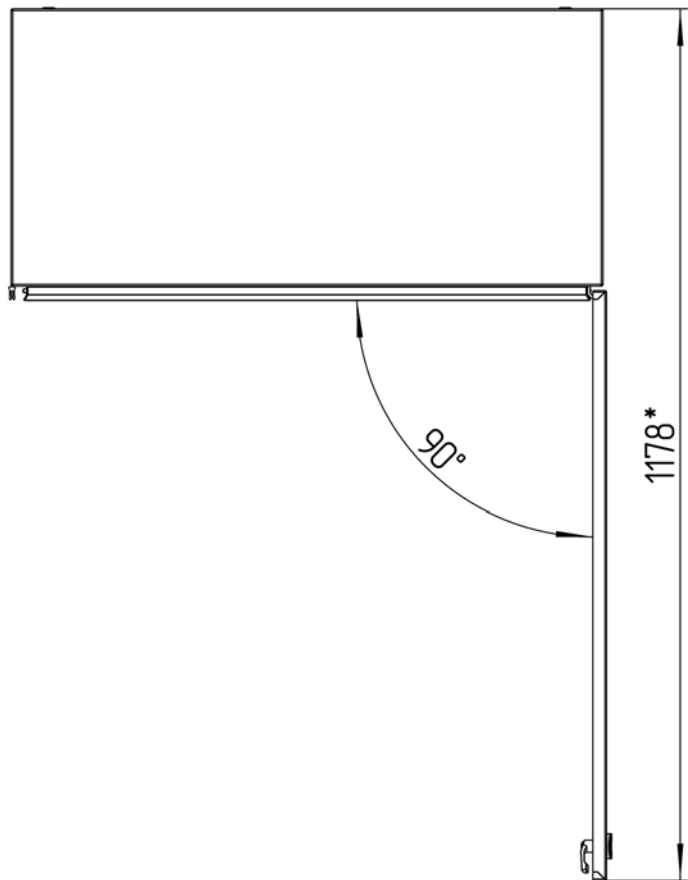

**Размеры для справок
Габаритные размеры упаковки
считать равными ШхВхГ (820х820х420)*

					ТША110-80.80.40-СТ ГЧ			
					Термошкаф всепогодный			
					Габаритный чертеж			
Изм.	Лист	№ докум.	Подп.	Дата	- К -	Лит.	Масса	Масштаб
Разраб.	Плеханова							1:7
Проб.	Четвериков					Лист:		Листов:
Т. контр.	Четвериков							
Н. контр.	Лемещук				ООО "АМАДОН"			
Утв.	Гречникова							

Копировал

Формат А3

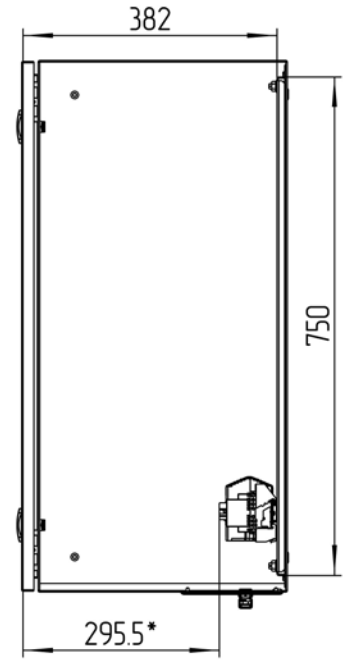
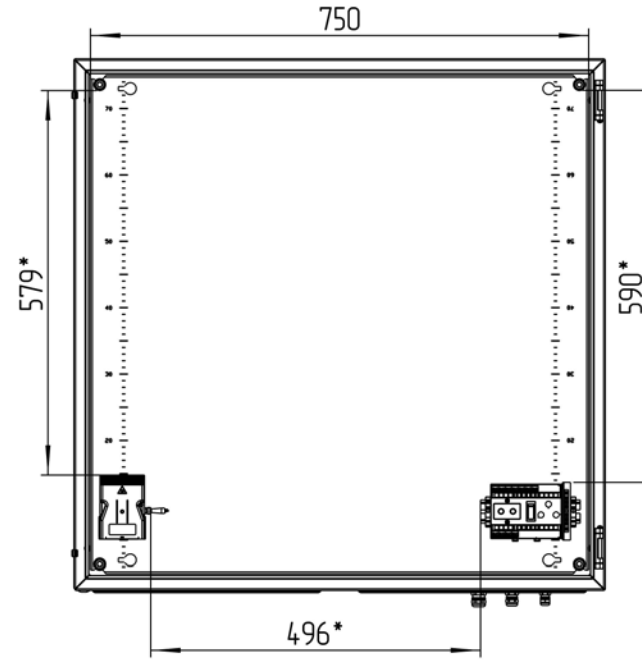
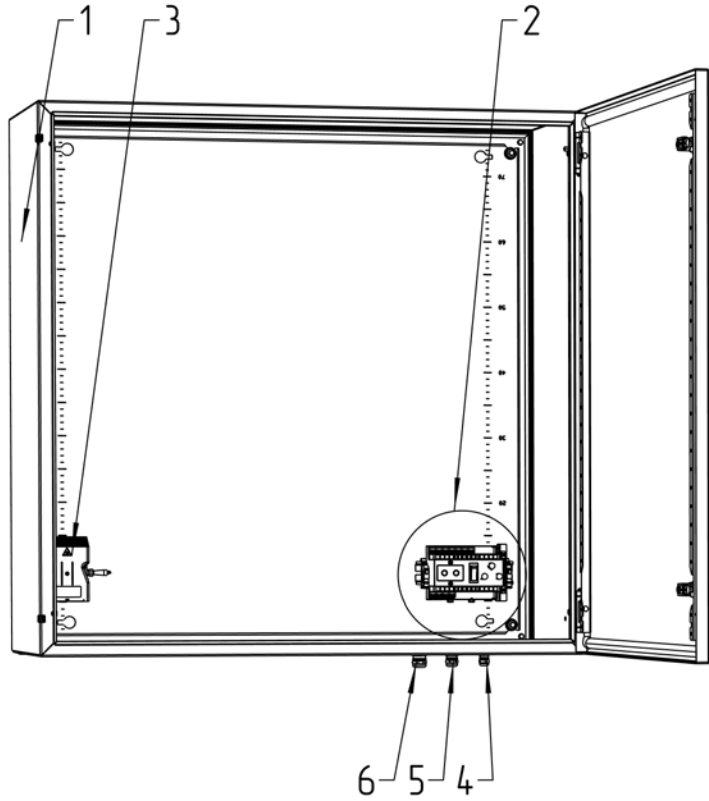

Расположение оборудования на DIN-рейке
М 1:3

Исп.1

Исп.2

Исп.3

*Приблизительные расстояния свободных пространств

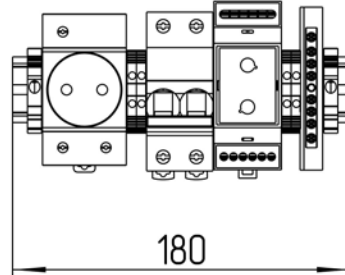
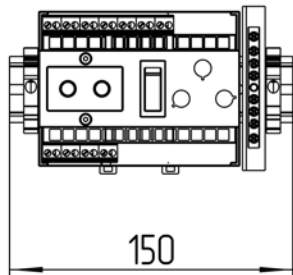
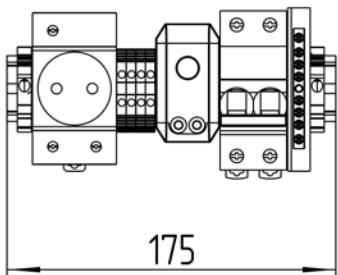

				ТША110-80.80.40-СТ СО			
Изм./Лист	№ докум.	Подп.	Дата	Термошкаф всепогодный Схема расположения оборудования	Лит.	Масса	Масштаб
Разраб.	Плеханова				- К -		1:5
Проб.	Четвериков				Лист:		Листов:
Т. контр.	Четвериков						ООО "АМАДОН"
Н. контр.	Лемещук						
Утв.	Гречникова						

