

Перф. примен.

Справ. №

Подп. и дата

Инд. № дубл.

Взам. инд. №

Подп. и дата

Инд. № подл.

ТША130-30.80.23-PL

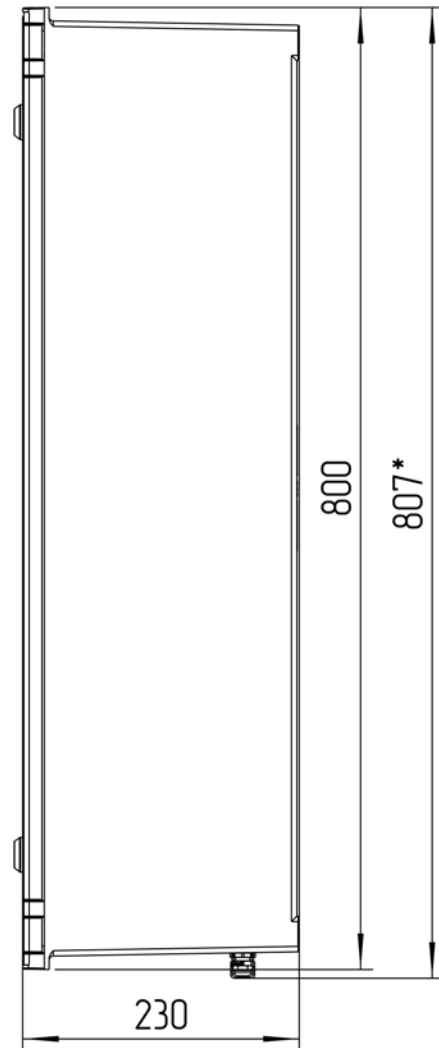
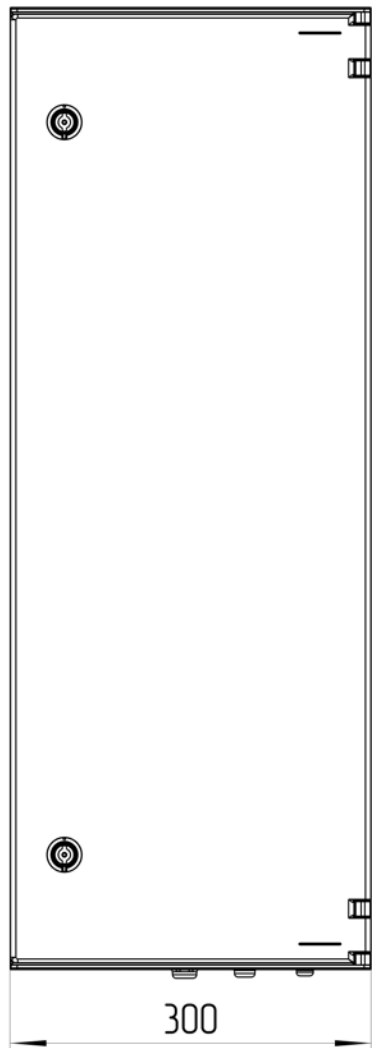
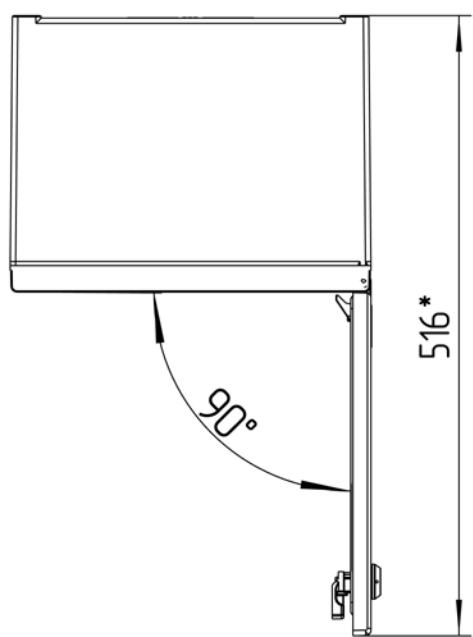

**Размеры для справок
Габаритные размеры упаковки
считать равными ШхВхГ (320x820x250)*

					ТША130-30.80.23-PL ГЧ			
Изм.	Лист	№ докум.	Подп.	Дата	Термошкаф всепогодный Габаритный чертеж	Лит.	Масса	Масштаб
Разраб.	Плеханова					- К -		1:7
Проб.	Четвериков					Лист:		Листов:
Т. контр.	Четвериков							ООО "АМАДОН"
Н. контр.	Лемещук							
Утв.	Гречникова							

Копировал

Формат А3

Перф. примен.
Справ. №
Подп. и дата
Инв. № дубл.
Взам. инв. №
Подп. и дата
Инв. № подл.

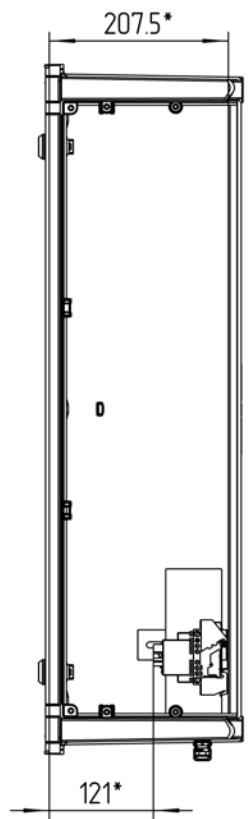
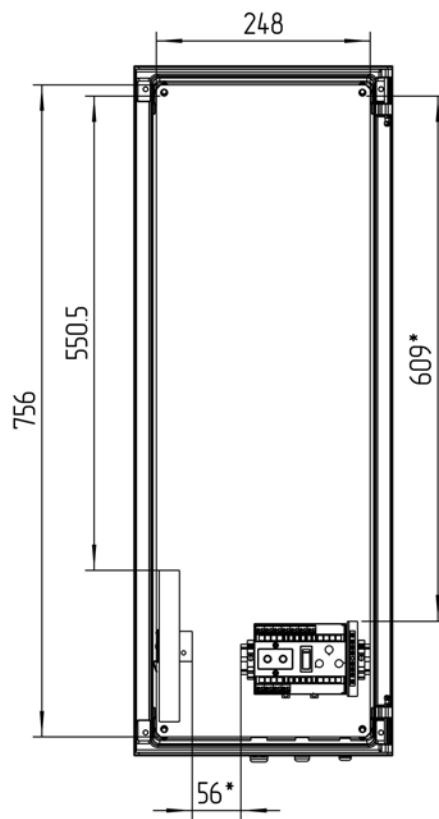
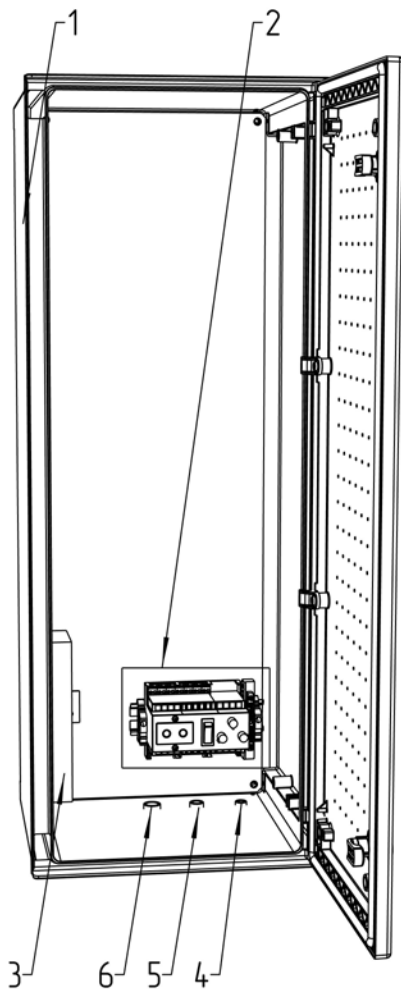

Расположение оборудования на DIN-рейке
М 1:3

*Приблизительные расстояния свободных пространств

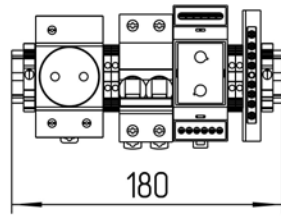
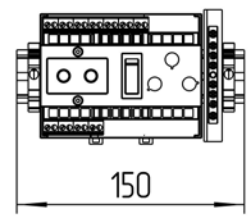
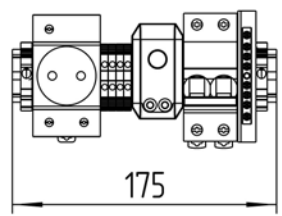

				ТША130-30.80.23-PL СО			
Изм./Лист	№ докум.	Подп.	Дата	Термошкаф всепогодный Схема расположения оборудования	Лит.	Масса	Масштаб
Разраб.	Плеханова				- К -		1:5
Проб.	Четвериков				Лист: / Листов:		
Т. контр.	Четвериков						
Н. контр.	Лемещук						
Утв.	Гречникова						
				ООО "АМАДОН"			

Формат	Зона	Поз.	Обозначение	Наименование	Кол.	Примечание
<u>Документация</u>						
А3			ТША130-30.80.23-PL ГЧ	Габаритный чертеж	1	
А3			ТША130-30.80.23-PL СО	Схема расположения оборудования	1	
<u>Детали</u>						
	1			Шкаф всепогодный	1	300x800x230мм
	2**			Оборудование производителя	1	компл.
	3			Конвекционный нагреватель, 120 Вт	1	
	4*			Кабельный ввод PG 7	1	
	5*			Кабельный ввод PG 9	1	
	6*			Кабельный ввод PG 11	1	

** Актуальную спецификацию оборудования производителя смотреть на сайте в карточке товара или запросить по почте

* Входит в комплект поставки (устанавливается заказчиком)

ТША130-30.80.23-PL						
Изм.	Лист	№ докум.	Подп.	Дата		
Разраб.		Плеханова				
Пров.		Четвериков				
Н. контр.		Лемещук				
Утв.		Гречникова				
Термошкаф всепогодный Перечень оборудования					- К -	Лист / Листов 1 / 1
ООО "АМАДОН"						