

Перв. примен.

Справ. №

Подп. и дата

Инв. № дубл.

Взам. инв. №

Подп. и дата

Инв. № подл.

ТША319-ПНВ151223 согласно 01

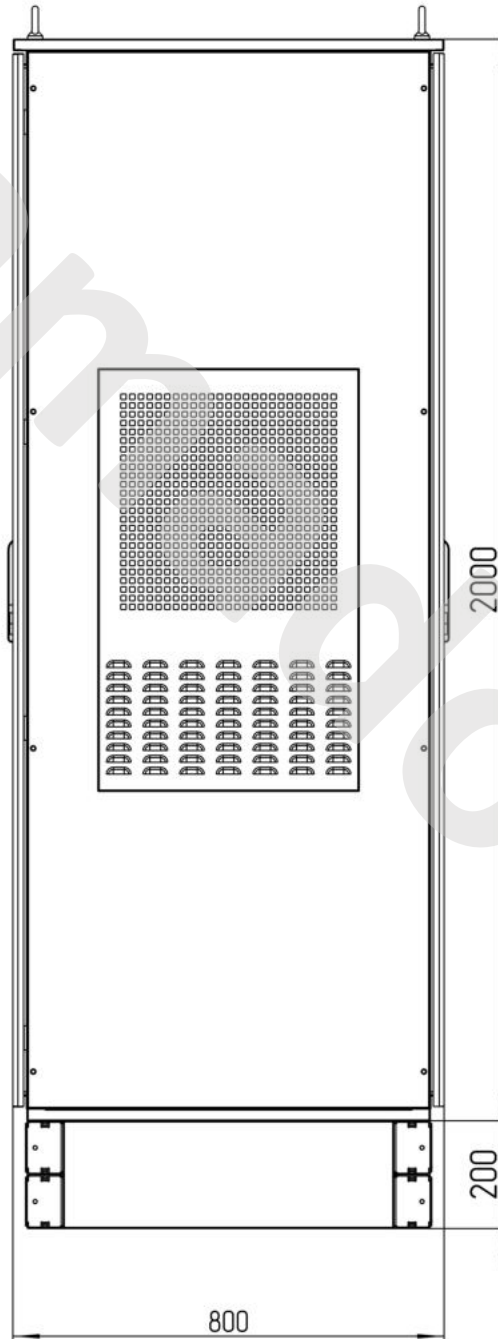
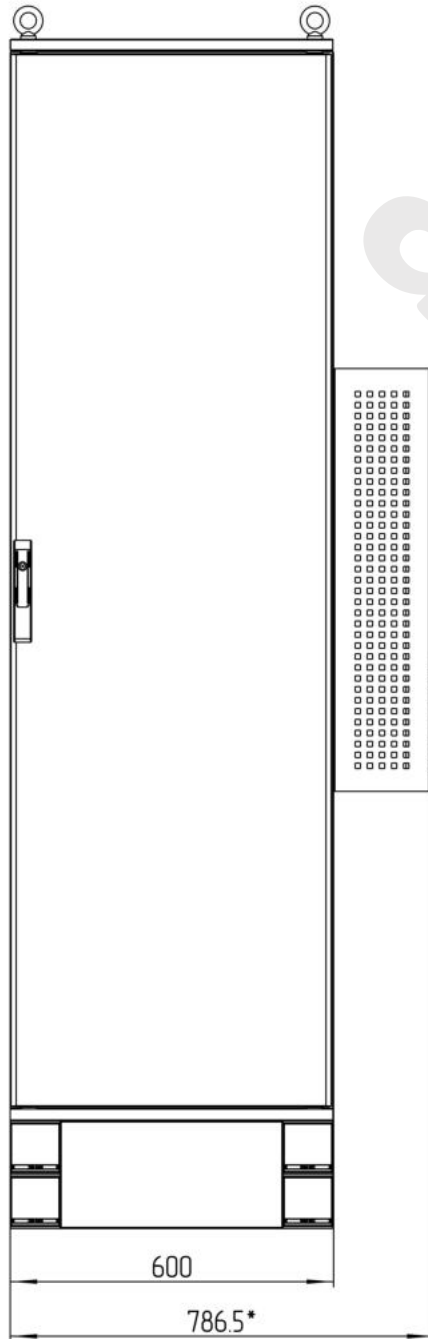

Счет 4079

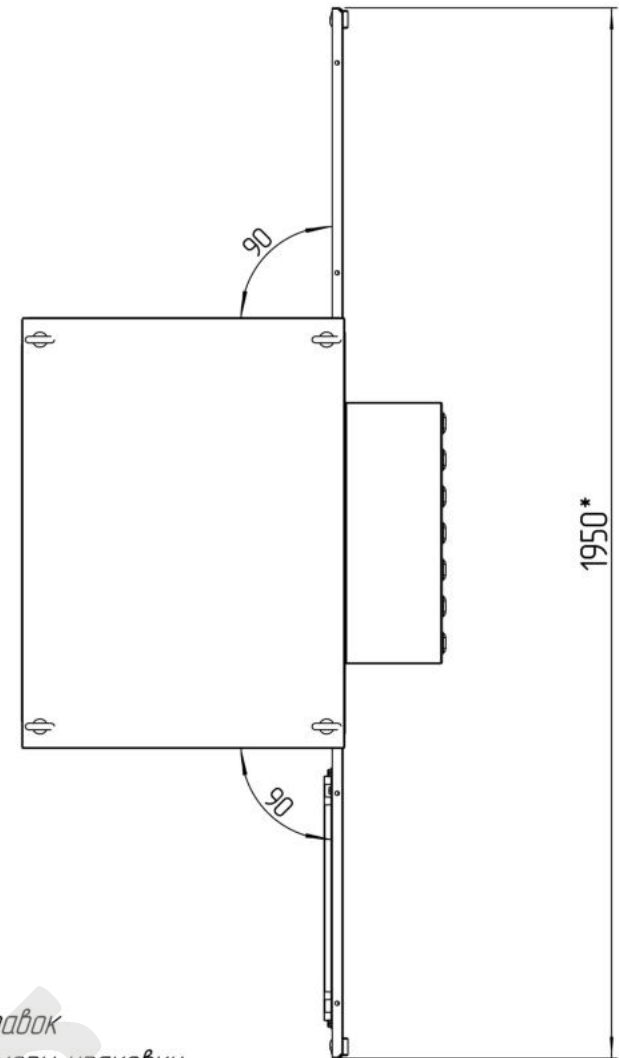

\*Размеры для справок  
Габаритные размеры упаковки  
считать равными ШхВхГ (810х2220х820)

				ТША319-ПНВ151223 согласно К-РД-18-0012-03-22-73Е-2009 ГЧ		
Изм./Лист	№ докум.	Подп.	Дата	Лит.	Масса	Масштаб
Разраб.	Назарова			- К -		1:7
Проб.	Четвериков					
Т. контр.	Четвериков			Лист: 1	Листов: 2	
Н. контр.	Лемещук			000 "АМАДОН"		
Утв.	Гречникова					

Копировал

Формат А3

Перв. примен.

Справ. №

Подп. и дата

Инд. № дубл.

Взам. инв. №

Подп. и дата

Инд. № подл.

ТША319-ПНВ151223 согласно 01

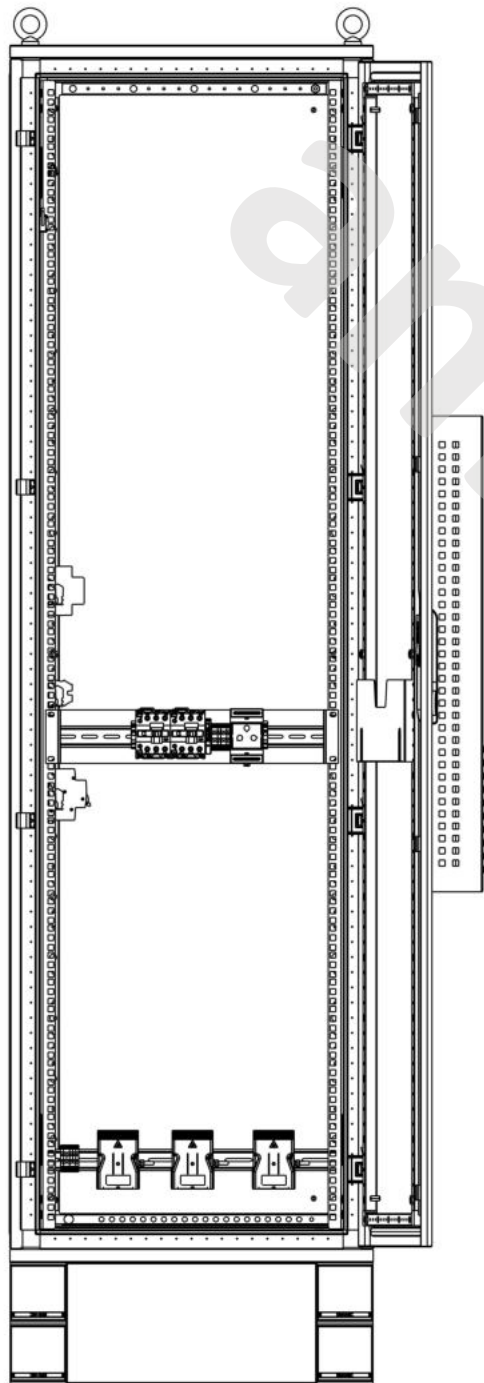

Вид сверху, без крыши

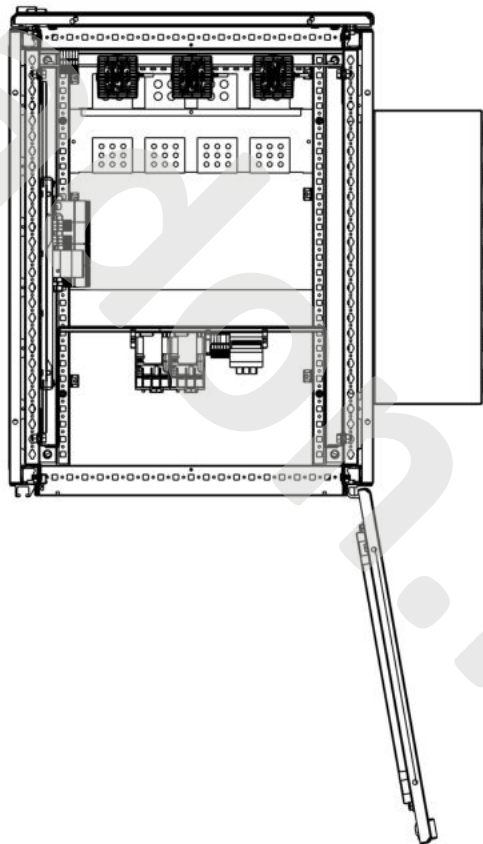

Вид снизу

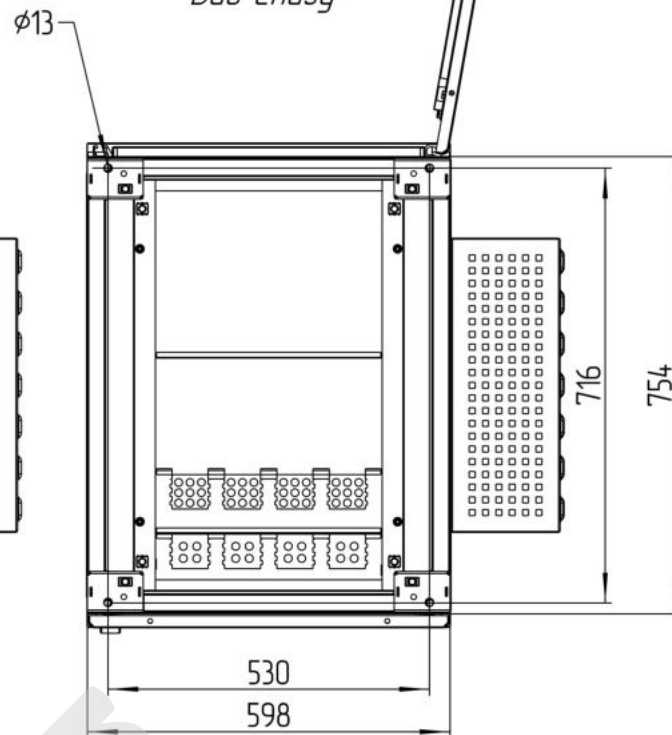

Счет 4079

Изм.	Лист	№ докум.	Подп.	Дата

ТША319-ПНВ151223 согласно  
К-РД-18-0012-03-22-73Е-2009 ГЧ

Лист:

2

Копировал

Формат А3

ТША319-ПНВ151223 согласно 01

Перв. примен.

Справ. №

Подп. и дата

Инв. № дубл.

Взам. инв. №

Подп. и дата

Инв. № подл.

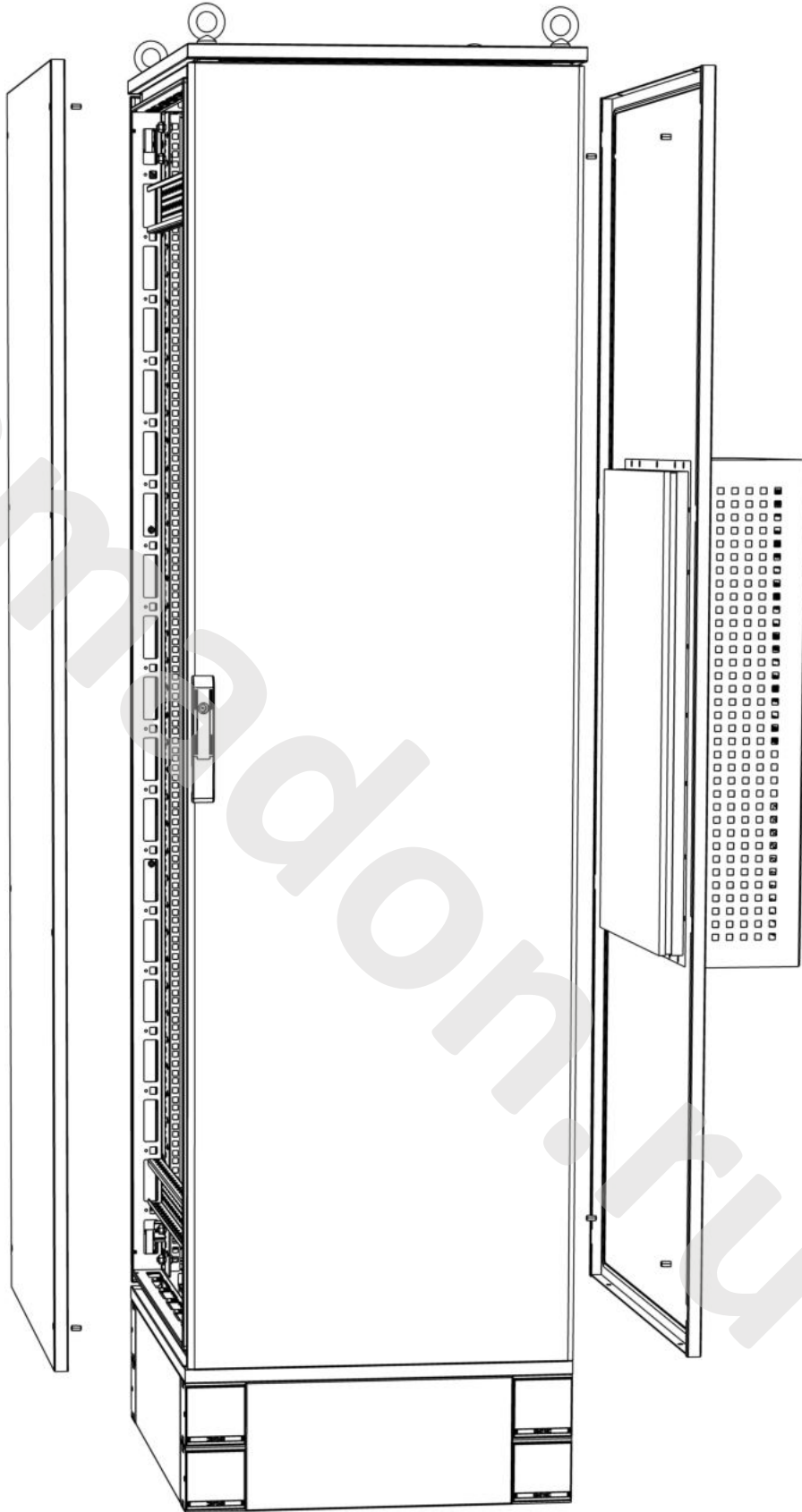

Стенки шкафа съемные, на винтах

Счет 4079

Изм.	Лист	№ докум.	Подп.	Дата

ТША319-ПНВ151223 согласно  
К-РД-18-0012-03-22-73Е-2009 ГЧ

Лист:  
3

Копировал

Формат А3

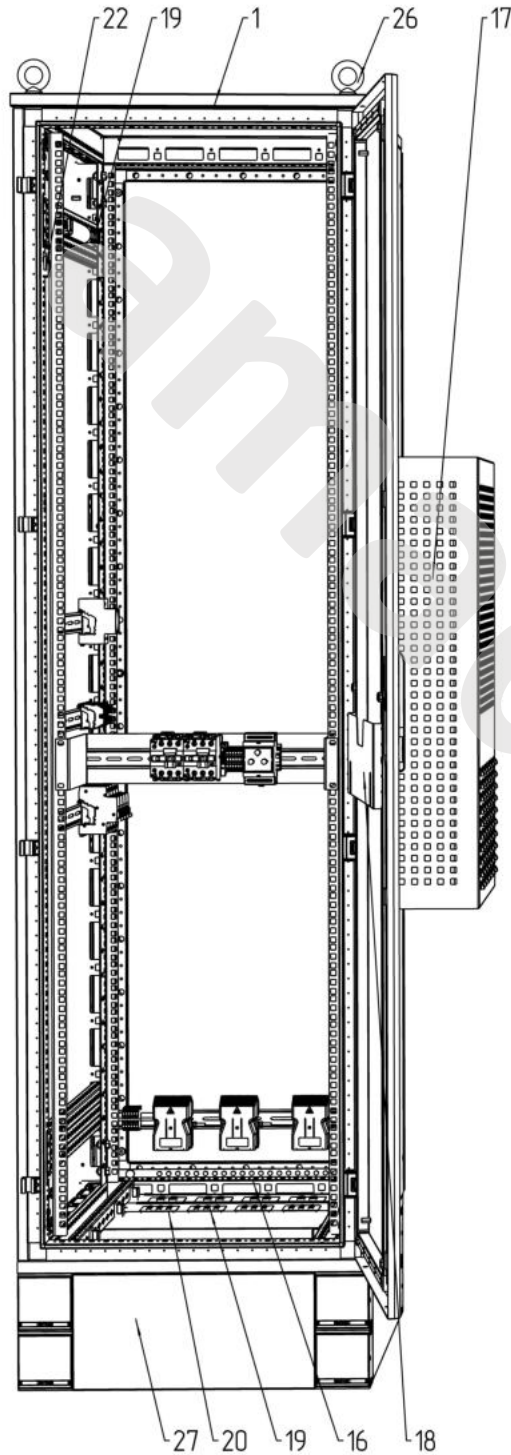

Расположение оборудования на DIN-рейке  
М 1:3

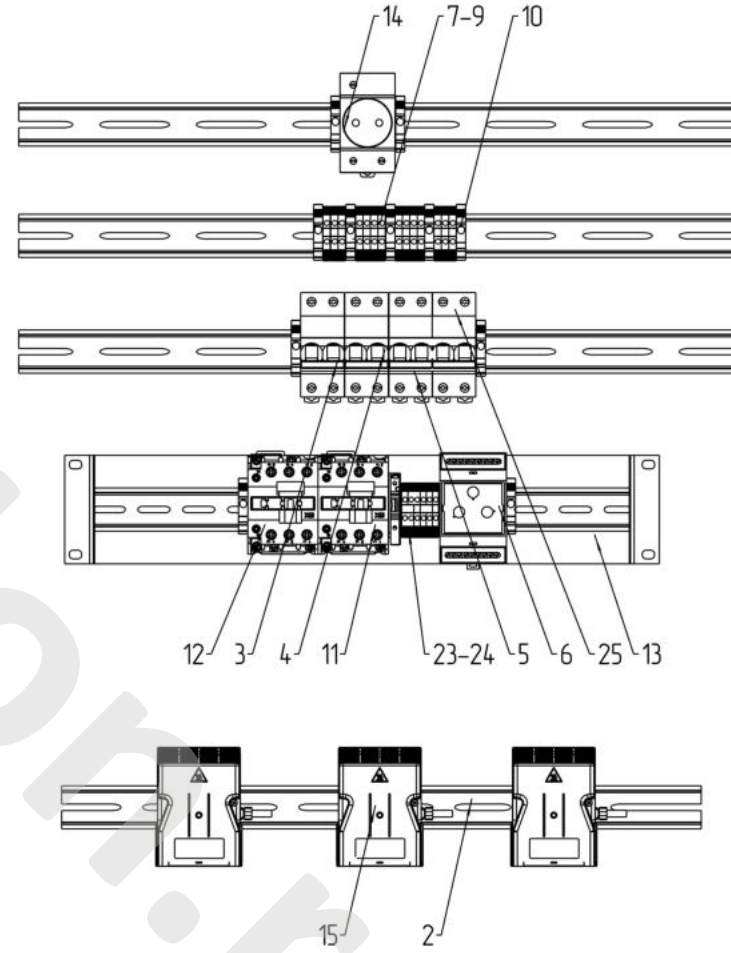

Счет 4079

				ТШАЗ19-ПНВ151223 согласно К-РД-18-0012-03-22-73Е-2009 СО			
Изм./Лист	№ докум.	Подп.	Дата	Термошкаф всепогодный Схема расположения оборудования	Лист	Масса	Масштаб
Разраб.	Назарова				- К -		1:5
Проб.	Четвериков				Лист:	Листов:	
Т. контр.	Четвериков						
Н. контр.	Лемещук						
Утв.	Гречникова						

000 "АМАДОН"